

Basixx



umdasch
THE STORE MAKERS



Store Makers - Middle East set new standards in modern shopfitting – with a passion for high-quality craftsmanship, customer service, a flair for forward-looking trends.

وضعت ستور ميكروز ميديل ايست معايير جديدة في تجهيز المتاجر الحديثة مع شغف بالحرفية عالي الجودة وخدمة العملاء والذوق للاتجاهات المستقبلية.



Basixx Family

Ⓔ Reliable shopfitting components to meet the highest requirements.

Basixx is a platform for shop system elements which can be used in a modular manner and which therefore guaranty a maximum degree of flexibility for all typical requirements within the retail sector. Moreover, these basic components also provide proven functionality at an excellent cost-benefit ratio. Varieties of back panels are available in metal, wire mesh and wood, so that many applications are covered by the standard version. The back panels can be designed as required. The new range of shelves is available in various design versions, thereby providing plenty of opportunities for individual design and branding.

Ⓐ مكونات موثوقة لتجهيز المحلات وتلبية أعلى المتطلبات.

بيزكس هي منصة لنظام المتاجر مكونة من العناصر التي يمكن استخدامها بطريقة معيارية والتي تضمن بالتالي درجة قصوى من المرونة لجميع متطلبات النمذجية داخل قطاع البيع بالتجزئة علاوة على ذلك، توفر هذه المكونات الأساسية أيضًا وظائف مثبتة بنسبة ممتازة من حيث التكلفة والفائدة.

تتوفر مجموعة متنوعة من الألواح الخلفية من المعدن والشبكات السلكية والخشب بحيث يمكن تغطية العديد من التطبيقات بالإصدار القياسي. الألواح الخلفية يمكن تصميمها حسب الحاجة المجموعة الجديدة من الرفوف متوفرة في مختلف التصاميم والإصدارات وبالتالي توفير الكثير من فرص التصميم الفردي والعلامات التجارية.



FACTS & BENEFITS

- Basixx is a modular and flexible platform for shelving systems.
- Basis consists of double-slit metal uprights.
- Shelves and supports are slotted in the back walls are made of sheet metal, wire mesh and wood.
- Uniform dividing system.
- Choice of U-shaped profile or twin.
- Wire front edge for the price rails.

حقائق و فوائد

- عبارة عن منصة معيارية ومرنة لأنظمة الرفوف (بيزكس).
- يتكون الأساس من قوائم معدنية مزدوجة الفتحات والشقوق.
- الأرفف والدعامات المشقوقة في الجدران الخلفية مصنوعة من الصفائح المعدنية، الشبكات السلكية والخشب.
- تعتمد على نظام التقسيم الموحد.
- تصميم حرف U او التوأم.
- حافة السلك الأمامية لعرض الأسعار.

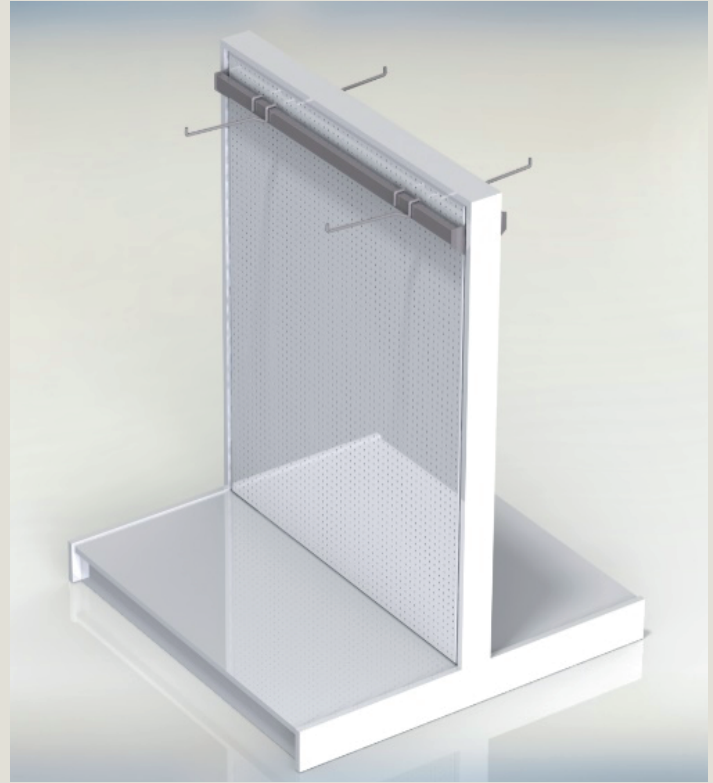

A50 Back panel wooden for L and T upright

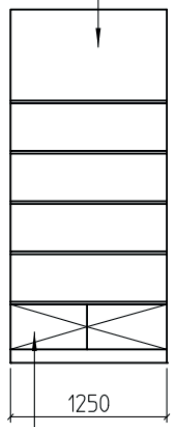

Wooden Base cabinet with 2 Shutter

B1.2A

SDB Panel Shelf

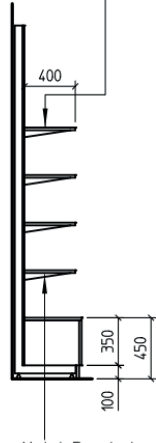

Metal Bracket for SDB Panel Shelf

A50 Back panel wooden for L and T upright

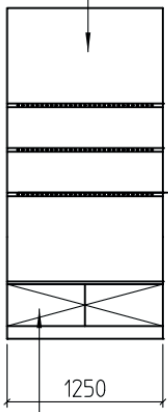

Wooden Base cabinet with 2 Shutter

B1.2D

T15 Hanging Arm

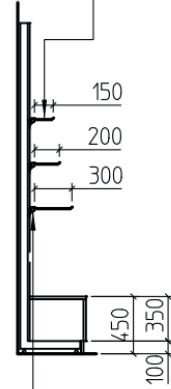

AX-Hanging Rail T15 X 30

Perforated Metal cladding

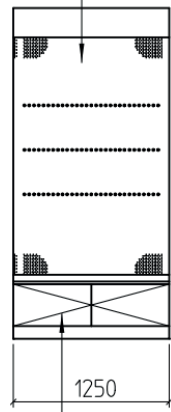

Wooden Base cabinet with 2 Shutter

B1.2E

Prongs Hanger

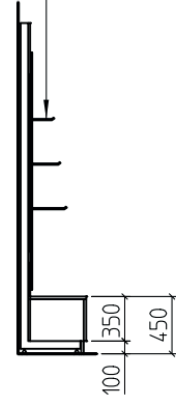

A50 Back panel wooden for L and T upright

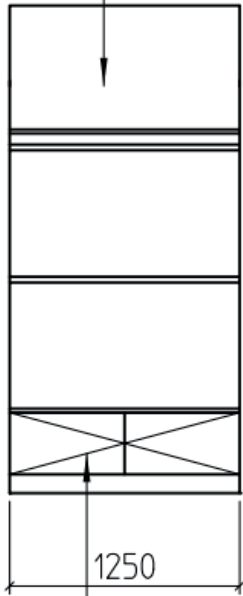

Wooden Base cabinet with 2 Shutter

B1.2F

SDB Panel Shelf

T15 Straight arm rectangular stell section with U Saddle

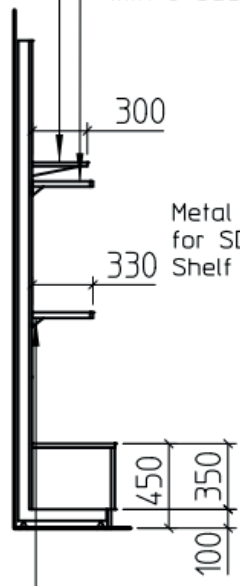

AX-Hanging Rail T15 X 30

A50 Back panel wooden for L and T upright

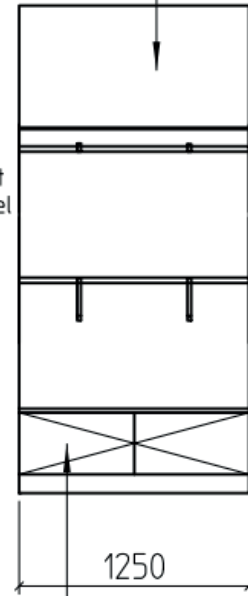

Wooden Base cabinet with 2 Shutter

B1.2G

SDB Panel Shelf

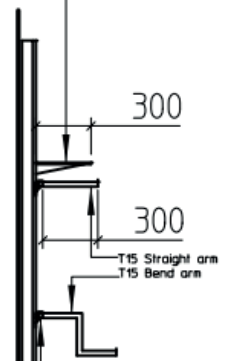

AX-Hanging Rail T15 X 30

TECHNICAL DETAILS

Basixx system is available in three sizes
 2560 H x 1250 W
 2650 H X 1000 W
 2650 H X 625 W

متوفر نظام (بیزکس) بثلاث مقاسات
 ط 2650 X ع 1250
 ط 2650 X ع 1000
 ط 2650 X ع 625

We produce

shop equipment.

Shelving Systems

Freestanding Systems

Bespoke Furniture

POP

Warehouse Racking Systems

SALES PARTNER

Store Makers Interiors L.L.C, Unit 5, 48th Street,
Dubai Investments Park (DIP) 2, P.O. Box 182774, Dubai, UAE

store makers
Middle East

powered by
undersch

GET IN TOUCH



info@storemakers-me.com